



2022

# Intertres

AUTOMATIZACION, CONTROL, ILUMINACIÓN

[www.intertres.com](http://www.intertres.com)



# QUIÉNES SOMOS?

Somos una empresa especializada en sistemas de control y automatización de iluminación comercial, residencial e Industrial. Contamos con más de 15 años de experiencia y compromiso con nuestros clientes. Nuestro principal objetivo es asesorar y brindar un servicio de óptima calidad, garantizando el éxito de su proyecto. Siempre mediante el ahorro de energía, equipo de alta eficiencia, tecnología, larga vida de uso y armonía con el medio ambiente. Siempre manteniendo un alto nivel de inventario para poder ofrecer a nuestros clientes el mejor servicio.





# MISIÓN

Es lograr alcanzar el punto más alto de eficiencia con una inversión rentable, logrando a la par el mayor confort y productividad para los usuarios y sus espacios. En las áreas comerciales logramos la meta de tu proyecto mediante la estrategia de Visual Merchandising para darle el enfoque que necesitas a tu producto y/o espacio comercial.

No dejando fuera el estilo, funcionalidad y diseño.

# PRINCIPALES SOLUCIONES



INDUSTRIAL

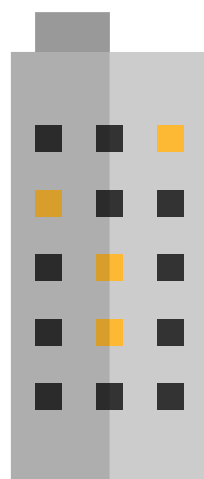

COMERCIAL



RESIDENCIAL







# SOLUCIÓN PARA INDUSTRIA

- LUMINARIA PARA INTERIOR Y EXTERIOR.
- CONTROL DE ACCESO A FABRICA, BODEGA O CONSTRUCCIÓN.
- CÁMARAS DE SEGURIDAD INTELIGENTES.
- PANELES SOLARES.
- SENSORES DE MOVIMIENTO.
- CONTROL Y AUTOMATIZACIÓN DE ILUMINACIÓN.



Luminaria para incrustar o sobreponer. Aro con sistema escualizable que permite dirigir la luz.



Luminaria cilíndrica para sobreponer o descolgar en interiores.



Luminaria para incrustar o sobreponer modelo ARTEK, con opción a formar sistema de línea continua.

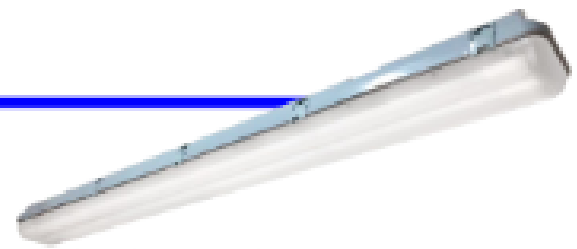

Luminaria para descolgar y sobreponer, diseñada para ambientes donde se requiera protección contra polvo y humedad.

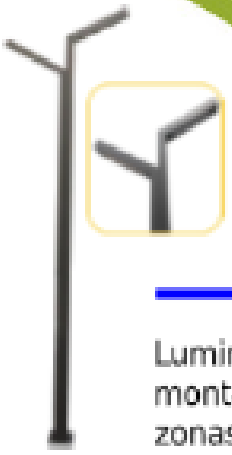

Luminaria para exteriores de montaje sobrepuesto ideal para zonas de circulación.

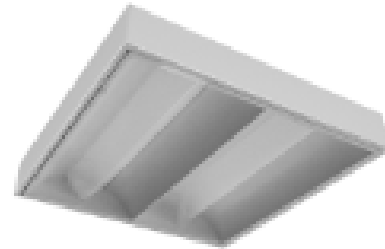

Luminaria de interiores para empotrar o sobreponer. Fabricada en lámina de acero rolada en frío 1010

# OBJETIVOS O ENFOQUES



# POR QUÉ CAMBIAR A ILUMINACIÓN LED?

La tecnología LED ofrece características únicas y atractivas para todas las necesidades de iluminación bajo cualquier aplicación, El sector **COMERCIAL, INDUSTRIAL Y RESIDENCIAL** son especialmente beneficiados gracias al reemplazo de una gran cantidad de luminarias con tecnologías antiguas, la tecnología LED contribuye al ahorro de energía en 3 principales formas:

- Óptimo aprovechamiento de luz emitida.
- Bajo consumo energético .
- Baja emisión de calor.

Los cuales son factores importantes para empresas ecológicamente responsables y apoyan la economía de cualquier instalación. Además ayuda a mantener los costos de operación al mínimo, debido a su bajo o nulo mantenimiento y su vida útil es de .....50,000 hasta 100,000 horas





# SOLUCIONES ESCALABLES

---

**Simple, escalable, inalámbrico:**

El control de iluminación inalámbrico ayuda a que los edificios comerciales nuevos y existentes, sean eficientes, cómodos y productivos.

**Fácil de Crecer y Simple de manejar:**

Comience con un área y crezca conforme pasa el tiempo.

Con la aplicación Vive, los equipos de las instalaciones pueden realizar cambios sin llamar al fabricante.





# SECTOR INDUSTRIAL





# ESTUDIOS, LUMÍNICOS Y FOTOMETRICOS

Se realizan con el objetivo de planear o verificar según sea el caso del requerimiento, que las instalaciones encargadas de iluminar el inmueble cumplan con el nivel de iluminación más adecuado a las funciones operacionales para las que fue construido.

Desde actividades que requieran de una alta precisión para la industria hasta áreas comerciales o de recreación, tomando en cuenta factores de iluminación natural, tipo de luminarias, wattaje (cantidad de watts) así como su costo/beneficio y el ahorro energético que se obtenga a largo plazo. Esto te da mucho más seguridad en cuanto al proyecto a realizar.

**UN TRABAJO TOTALMENTE RESPALDADO.**

[www.intertres.com](http://www.intertres.com)

*Intertres*  
AUTOMATIZACIÓN, CONTROL, ILUMINACIÓN



# NUESTRA LUMINARÍA INDUSTRIAL

ENTRE  
MUCHISIMAS MÁS...



CILINDRO

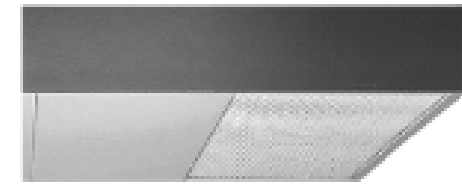

BOX LIGHT

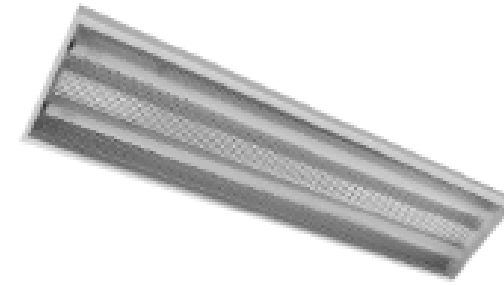

CAPECE

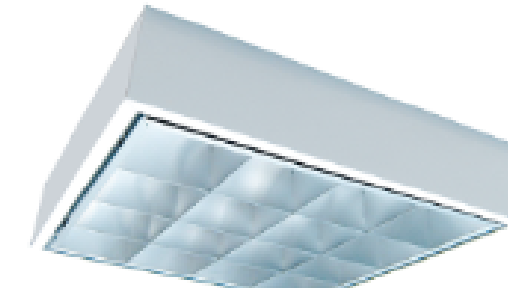

APOLO

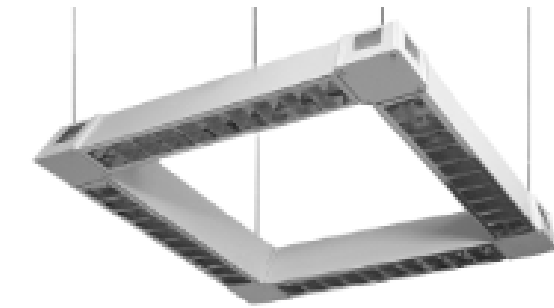

MATRIX



FOCUS

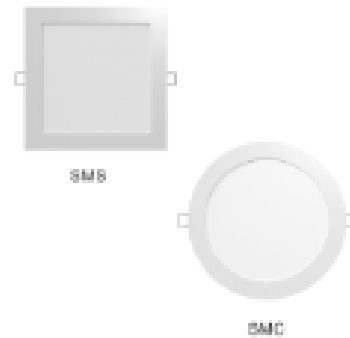

SLIM

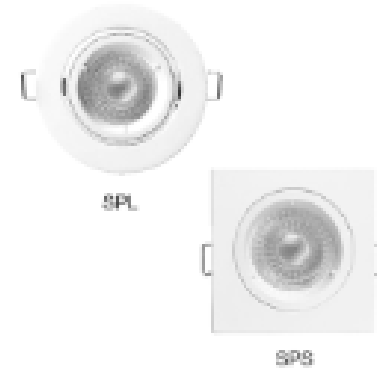

SPOT



VARIO

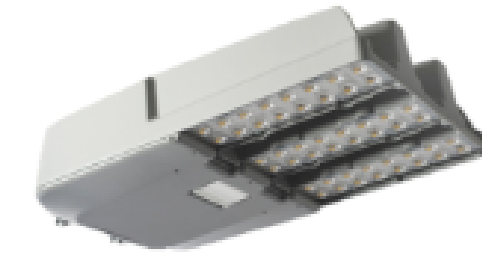

ALFA LED





# SOLUCIÓN PARA COMERCIAL

- LUMINARÍA PARA INTERIOR Y EXTERIOR.
- CONTROL DE ACCESO A EMPRESA, LOCAL, OFICINAS.
- CÁMARAS DE SEGURIDAD INTELIGENTES.
- PANELES SOLARES.
- SENSORES DE MOVIMIENTO.
- CONTROL Y AUTOMATIZACIÓN DE APARATOS ELECTRONICOS E ILUMINACIÓN.





# SECTOR COMERCIAL



# QUÉ SON LAS SOLUCIONES BMS?

El BUILDING MANAGEMENT SYSTEM (BMS) es un sistema de gestión de edificaciones, basado en un software y un hardware de supervisión y control que se instala en los edificios. Con este concepto se define la automatización integral de inmuebles con alta tecnología.

Es decir; tienes el control absoluto de todo el edificio, tanto accesos a él mismo, iluminación de áreas, pantallas, cámaras, etc.

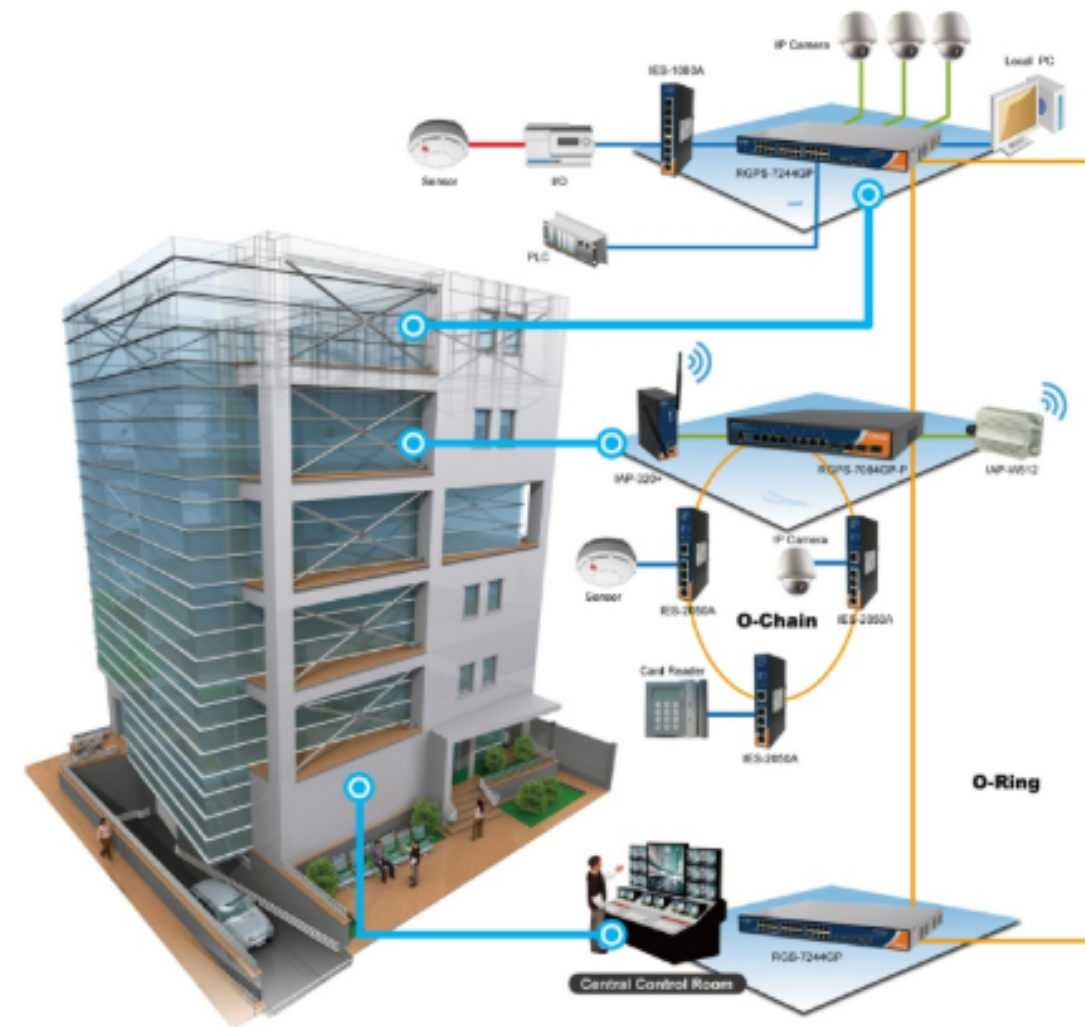

# POR QUÉ SOMOS TU MEJOR OPCIÓN?

Estamos conectados hacia las necesidades de la industria o el cliente. Y es por eso que tenemos los mejores precios del mercado, con producto de alta eficiencia, con el retorno de inversión más rápido del mercado.

Brindamos apoyo especializado, nuestro equipo esta 100% capacitado para realizar levantamiento de proyectos, sustitución de luminarias una a una, estudios fotométricos y retorno de inversión.

Gran cobertura nacional lo que nos permite ofrecerte atención personalizada, además de tiempos de entrega mínimos.





# SOLUCIÓN PARA RESIDENCIAL

- LUMINARÍA PARA INTERIOR Y EXTERIOR.
- CHAPA DE CLAVE PARA PUERTA.
- CÁMARAS DE SEGURIDAD INTELIGENTES.
- VIDEO TIMBRES O VIDEO PORTERO.
- PORTONES ELECTRICOS
- PANELES SOLARES.
- SENSORES DE MOVIMIENTO.
- CONTROL Y AUTOMATIZACIÓN DE APARATOS ELECTRONICOS E ILUMINACIÓN.
- SISTEMA DE AUDIO PARA INTERIOR Y EXTERIOR.



# FÁCIL DISEÑO Y APLICACIÓN

Intertres  
AUTOMATIZACIÓN, CONTROL, ILUMINACIÓN



**Conocer y Satisfacer sus necesidades.**  
"LA APP" para la domótica que se usa es fácil de diseñar y ofrece soluciones flexibles que cumplen con los códigos para nuevas construcciones y modificaciones.

**Resolver problemas sin esfuerzo.**  
Programa rápidamente con solo usar su teléfono, con instrucciones paso a paso. Adapte los cambios inevitables agregando o moviendo componentes inalámbricos sin necesidad de volver a cablear.

[www.intertres.com](http://www.intertres.com)



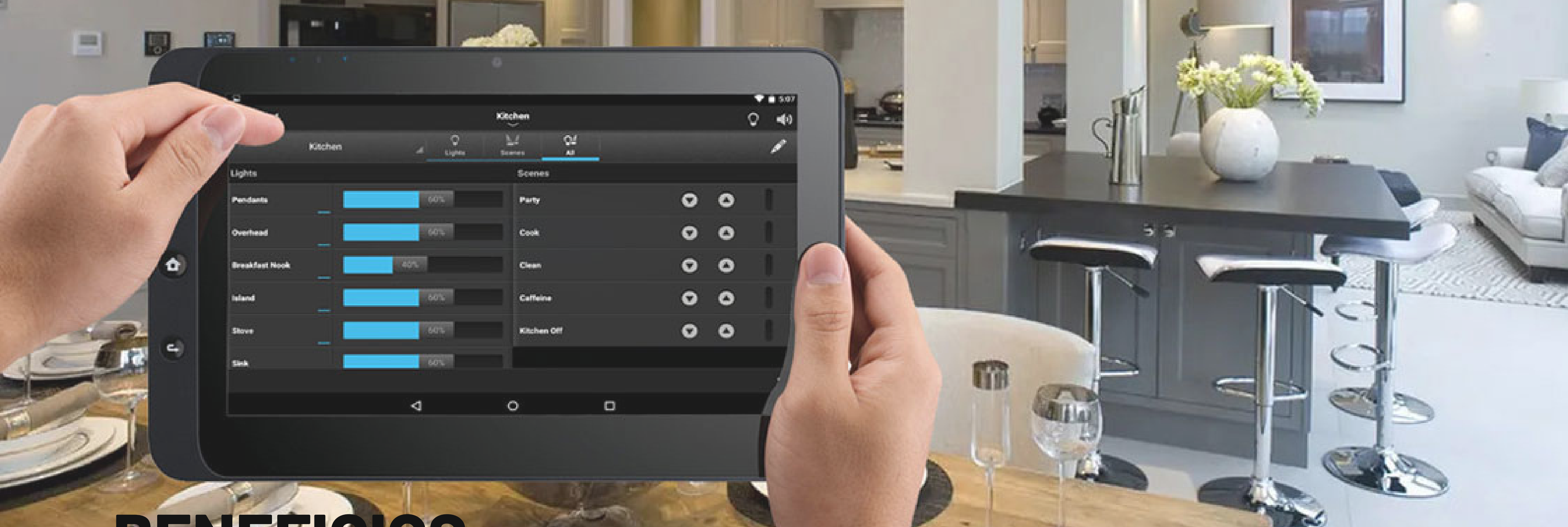

# BENEFICIOS DE LA DOMOTICA EN RESIDENCIA

- ACCESO A TODO TU HOGAR  
- COMODIDAD

- SEGURIDAD  
- TECNOLOGÍA

- ELEGANCIA  
- DISEÑO

# NUESTRA META

Nuestra meta es la de lograr que su proyecto alcance el más alto nivel de eficiencia apeado a la NOM-025, con la inversión más rentable y el plazo de recuperación más corto, además de otorgar a los usuarios de estos espacios, el mayor confort, para que como resultado se logre la mayor productividad, brindarles justo lo necesario para alcanzar la mayor comodidad y confiabilidad dentro de lo cotidiano.

Al finalizar el cliente tendrá la mauro satisfacción posible al ver que todos los accesos y la comidad es funcional y esta al alcance de todos.





# MARCAS PARA SECTORES ESPECIFICOS





- 
- APPS DE CONTROL PARA DISPOSITIVOS INTELIGENTES.
  - CABLES DE INTERFACE.
  - PLATAFORMAS INTEGRADAS DE GESTIÓN DE ENERGÍA PARA EDIFICIOS INTELIGENTES.
  - ILUMINACIÓN COMERCIAL Y AUTOMATIZACIÓN.
  - DISPOSITIVOS DE CONTROL PARA PANTALLAS TÁCTILES, TECLADOS Y CONTROL REMOTO.
  - CAPTURA Y CONTROL EN SOLUCIONES DE VIDEO CONFERENCIAS.
  - SISTEMAS VIDEO CONFERENCIAS (BYOD, STREAMING Y MÁS).
  - AUDIO PARA SALA DE JUNTAS, AMBIENTAL, RECEPCIONES, ETC.
  - SISTEMAS DE CONTROL PARA NÚCLEO DEL EDIFICIO.

# PRODUCTOS



-Apps de control para dispositivos inteligentes, y software para configurar fácilmente los sistemas de Crestron.



-Cables, control, cables AV y cables de interface.



- Gestión de Energía para Empresas, plataformas integradas para edificios inteligentes que ahorran energía y mejoran la productividad



- Iluminación Comercial y controles de iluminación para edificios

- Dispositivos de control para pantallas táctiles, teclados, y controles remotos.



- Captura y colaboración.  
Soluciones de video conferencias y colaboración avanzadas.



- Presentaciones de audio y de vídeo y sistemas de distribución, BYOD, streaming y más.



- Las mejores soluciones de audio; Desde la sala de juntas, a la sala principal.



Crestron Zūm™

Control de iluminación inalámbrico

---

**EXPERIMENTA EL CONTROL DE LA  
ILUMINACION A LA VELOCIDAD DE  
CRESTRON ZUM**

*Interiores*  
AUTOMATIZACION . CONTROL . ILUMINACION

- Crestron Zūm es un sistema de control de iluminación inalámbrico simple.
- Cada dispositivo está cuidadosamente diseñado para funcionar en conjunto sin problemas.
- La configuración es tan fácil como “emparejar y jugar” con un toque del atenuador o el teclado, o desde la aplicación iPhone® o Android™.
- Aún mejor, Zūm es asequible y altamente escalable.
- Comience con un espacio, o varios. Incluso agregue administración de red centralizada.

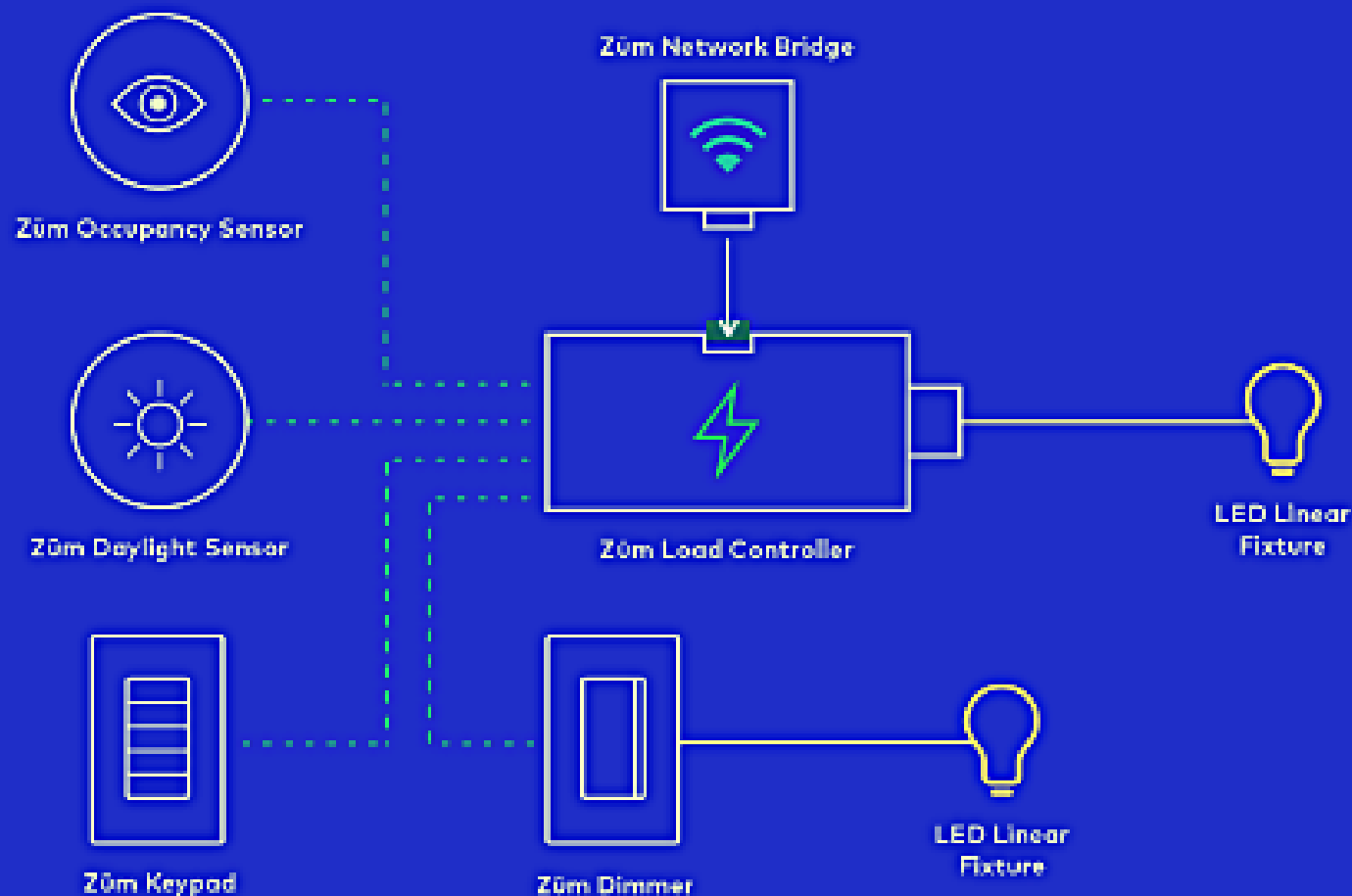

Fácil de diseñar Con solo unos pocos dispositivos inalámbricos de “bloques de construcción”, Crestron Zūm hace que el control de la iluminación sea excepcionalmente simple de diseñar. Utilice los mismos dispositivos para espacios independientes y sistemas de todo el edificio. No se requieren cajas de interfaz, antenas o programación.





## Fácil de configurar.

Todos los dispositivos Zūm se “emparejan y juegan” de manera inteligente con solo tocar un teclado, un atenuador o un dispositivo móvil. La aplicación Zūm facilita nombrar y combinar salas, configurar escenas, optimizar la luz del día, configurar un reloj de tiempo para eventos programados y ejecutar anulaciones temporales.



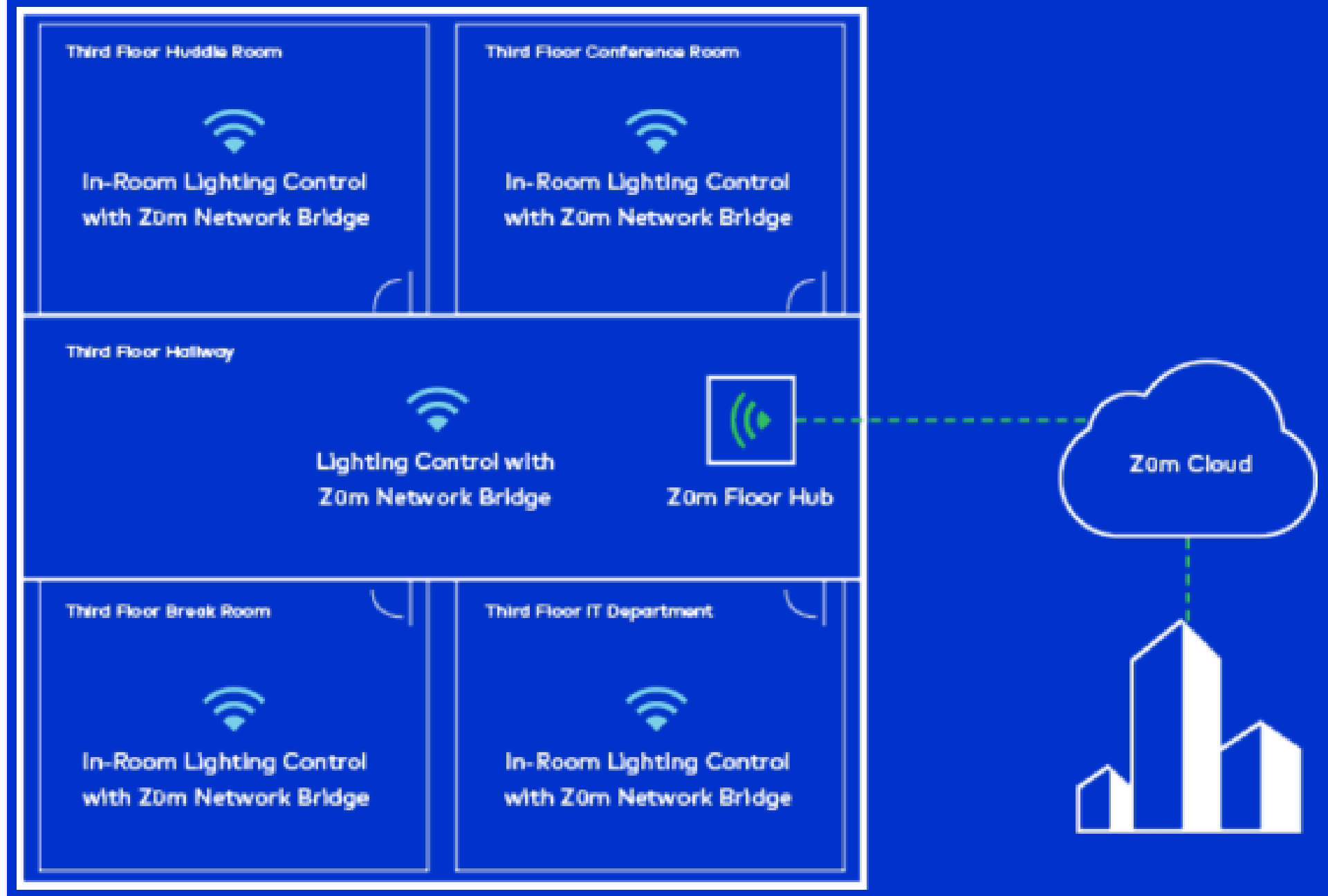

Fácil de administrar El control de iluminación en todo el edificio es tan fácil como el control de iluminación en la habitación. Simplemente coloque el puente de red Züm en el controlador de carga Züm que ya está instalado en la sala. Obtenga administración y control centralizados y servicios en la nube de Züm para cada espacio de Züm.







*LEDs for less.*

---

- Mayoreo de luces LED para aplicaciones residenciales, comerciales e industriales.

LEDs for less está basada en Monterrey, N.L. pero entrega en toda La República Mexicana a través de su red de Distribuidores. Hemos tenido la fortuna de apoyar a clientes en proyectos de Hoteles, Casinos, ventas a gobierno, etc. Con seguridad los podemos apoyar para que ofrezcan el mejor proyecto con agresivos precios, cortos tiempos de entrega, excelente relación calidad/precio y total discreción. Nuestros distribuidores gozan de descuentos por pronto pago e incluso existen descuentos especiales en proyectos. Todos nuestros productos están protegidos por una garantía de 3 meses contra defectos de fabricación a partir de su fecha de venta. Sin embargo la vida esperada bajo condiciones óptimas de operación es en la mayoría de los productos de 30,000 ó 50,000 horas de operación.

# PRODUCTOS

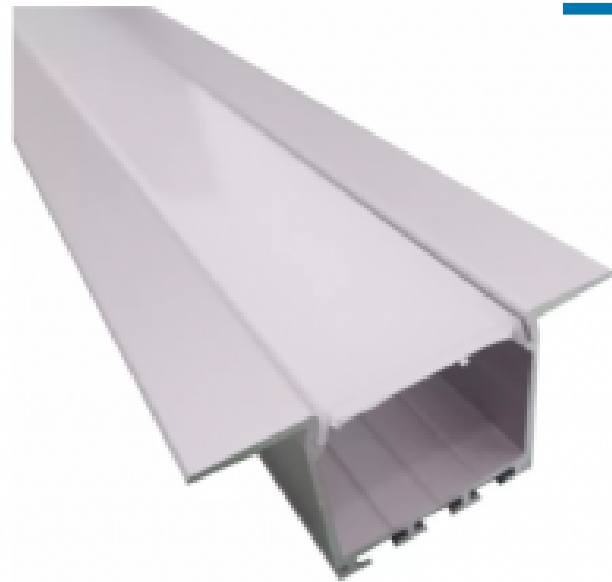



- 
- CONTROLES INDEPENDIENTES.
  - CONTROLES PARA HABITACION SENCILLA.
  - SISTEMA PARA TODA LA CASA.
  - SISTEMAS PARA TODO EL EDIFICIO O CORPORATIVO.
  - SISTEMAS DE PERSIANAS Y CORTINAS
  - BALASTROS PARA FLUORESCENTES.

# ATENUADORES E INTERRUPTORES



Estilo Diseño



Atenuador e interruptor  
Diva



Atenuador Luméa



Atenuador e interruptor  
Maestro



Atenuador Skylark



Atenuador Skylark  
Contour

¡Nuevo!



Sunnata, un atenuador  
táctil

# CONTROLES DE VENTILADORES



Control de ventilador Diva



Control de ventilador  
Maestro y Atenuadores  
C-L



Control de ventilador  
Skylark



Control de ventilador  
Lyneo Lx



Control de ventilador  
Skylark Contour



Control de ventilador  
Luméa

# TEMPORIZADORES

## Temporizador Maestro

[General](#) [Modelos](#) [Números de referencia](#) [Coordinación de productos](#)

Los temporizadores Maestro le permiten ahorrar dinero y energía porque apagan automáticamente las luces y los ventiladores una vez transcurrido un tiempo predefinido. Utilizar atenuadores Lutron en los ventiladores de extracción para baños puede reducir la probabilidad de costosos problemas causados por el moho; además, un temporizador conectado a las luces del garaje puede



MAESTRO.

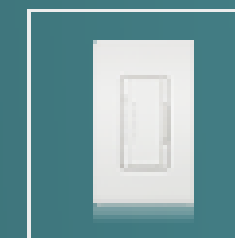



## Sensores de pared.

Los sensores independientes de Lutron se conectan directamente en la pared y están disponibles con un atenuador o un interruptor. Estos sensores son perfectos para aplicaciones de retroadaptación porque no requieren de cableado nuevo; simplemente tómesese 15 minutos para reemplazar el interruptor actual por el sensor.

### Interruptores de sensor



Sensores de conmutación  
residenciales



Sensores de conmutación  
comerciales

### Atenuadores con sensor



Sensores con atenuación



# PLACAS DE PARED Y ACCESORIOS

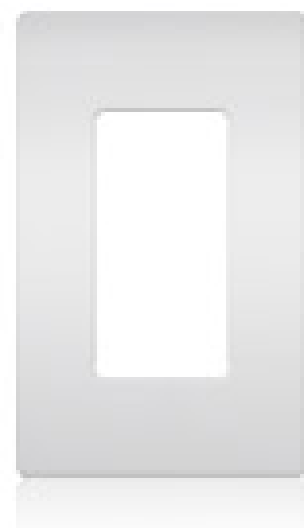

Estilo diseñador

## Estilo diseñador

Los espacios contemporáneos exigen todo lo que proporcionan las placas y los accesorios Lutron estilo diseñador: esquinas suaves, colores de moda y texturas finas.

[Más información sobre el estilo diseñador](#)

[Ver todas las placas y accesorios estilo diseñador](#)





MAESTRO Wireless.

# MAESTRO WIRELESS

La tecnología Maestro Wireless ofrece una impresionante funcionalidad y conveniencia en lo que respecta al control de la iluminación que se adapta a casi todas las aplicaciones comerciales y residenciales. El control inalámbrico Pico y los sensores Radio Powr Savr le dan al sistema una flexibilidad aún mayor, además del beneficio extra de ahorrar más energía. El sistema es increíblemente fácil de instalar y operar, lo que le permite controlar los niveles de iluminación con una combinación de hasta 10 atenuadores, interruptores, sensores y controles inalámbricos, todo con solo tocar un botón.



Caséta  
by LUTRON



# CASÉTA

Controle las luces y las persianas desde cualquier lugar, estando fuera o dentro de su hogar.

Los atenuadores e interruptores Caséta Wireless se instalan en minutos, funcionan con una variedad de tipos de focos, entre los que se incluyen LEDs y CFL (fluorescentes compactos) atenuables, y brindan la comodidad de tener un hogar inteligente y conectado.

Interiores  
AUTOMATIZACIÓN, CONTROL, ILUMINACIÓN



## RA2 SELECT

Disfrute del control inteligente personalizado de iluminación y cortinas para cualquier hogar y presupuesto con RA2 Select. Más conveniencia. Mayor comodidad. Mayor tranquilidad. Mantenga el control de su hogar, incluso cuando no se encuentra en él.



## RADIORA 2

Este sistema inalámbrico y ampliado de control total del hogar le permite ajustar la cantidad de luz natural, luz eléctrica y temperatura en su hogar. El sistema también desactiva la alimentación eléctrica a pequeños electrodomésticos cuando no están en uso.



---

**ENTRE MUCHÍSIMOS MÁS  
PRODUCTOS**



- CONFORT Y AUTONOMIA DE PERSIANAS





### **Confort Y Autonomía En Tus Persianas Es Lo Que Ofrece Movatti.**

La motorización de Tus persianas te permite entrar en estados de confort climáticos ideales para una excelente vista. Optimizar al máximo los beneficios que les aporta la luz y el calor cuando son necesarios, te permitirá administrar y reducir los consumos energéticos en tu hogar.

### **Porque Motorizar Mis Persianas Es La Mejor Opción.**

Controle sus persianas con la ayuda de un control remoto, Movatti te ofrece soluciones a tu medida, disfruta de tus momentos. Los motores Movatti de nueva generación te ofrecen un confort sonoro gracias a su operación casi silenciosa, reinventamos la manera de abrir y cerrar tus persianas. Optimizar al máximo los beneficios que les aporta la luz y el calor cuando son necesarios, te permitirá administrar y reducir los consumos energéticos en tu hogar. Al cambiar de un sistema manual a uno autónomo significa simplificar tus tareas diarias y disfrutar el momento.





# ORVIBO

---

- SISTEMA DE CONTROL DE ILUMINACIÓN.
- CENTRO DE CONTROL INTELIGENTE.
- SISTEMA DE CLIMATIZACIÓN INTELIGENTE.
- SISTEMA DE SEGURIDAD PARA EL HOGAR.
- SISTEMA INTELIGENTE.
- SISTEMA DE ENTRETENIMIENTO INTELIGENTE.
- SISTEMA DE GESTIÓN DE ENERGÍA.

# SISTEMA DE CONTROL DE ILUMINACION



Orvibo cuenta con todo tipo de pagadores, americanos, touch, europeos, micro apagadores, relevadores, etc. lo que te permite tener control sobre la estetica de tus apagadores

# SISTEMA DE CLIMATIZACIÓN INTELIGENTE



La marca orvibo, también cuenta con su sistema para el control de aires acondicionados, para los que funcionan con control remoto y para los que funcionan con termostatos

# SISTEMA INTELIGENTE R + T



Contamos tambien con sistema de cortinas roller y corredizas

# SISTEMA DE GESTIÓN DE ENERGÍA

Visualiza cuantos KW/H consume tu hogar para tener un control energetico y disminuir gastos por equipos que consuman energia aun cuando no estan siendo utilizados.





# Shelly

---

EL CONMUTADOR WIFI MAS PEQUEÑO, INTELIGENTE Y POTENTE PARA  
SU SOLUCIÓN DE AUTOMATIZACIÓN.

# ADECUADO PARA TODOS:



Utiliza el poder del sistema operativo Mongoose para crear tu propia aplicación.



Haga su proyecto Arduino en vivo y úselo en su proyecto de automatización.

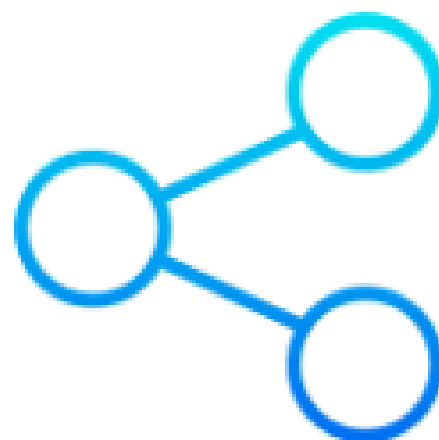

Comparta su experiencia con desarrolladores de todo el mundo.

{ REST }

Use nuestra API REST para conectar Shelly1OS con su sistema de automatización.



Shelly 1 OS admite una amplia gama de fuentes de alimentación de CA y CD: 110-265 V, 50/60 Hz CA, 12 Vcd, 24-48 Vcd.



Cumple con las siguientes normas de la UE: R & TTE 1999/5 / WE, LVD 2006/95 / WE, EMC 2004/108 / WE, RoHS2 2011/65 / UE, Directiva RE 2014/53 / EU.



# ADECUADO PARA TODOS:



## Control de aplicaciones móviles

Encienda / apague dispositivos directamente desde su teléfono inteligente o tableta.



## Wi-Fi conectado

Simplemente conecte Shelly a su red Wi-Fi y comience la mejor experiencia de controlar su hogar con su teléfono.



## Compatible con el asistente de casa

Controle su dispositivo con su voz. Los sistemas operativos Shelly 1 son compatibles con Google Home y Amazon Echo.



## Programación semanal

Cree programaciones personalizadas para sus dispositivos diariamente.



## Seguir la luz del sol

Shelly puede encenderse / apagarse automáticamente según las horas de salida y puesta del sol.

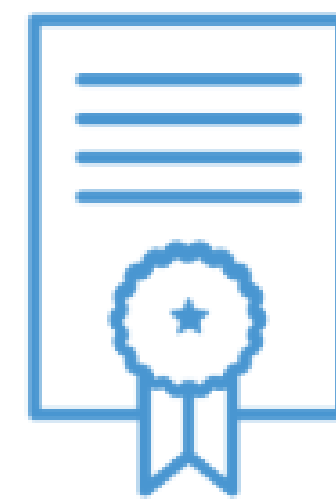

## Hasta 3500 W

Con Shelly Plug puede controlar una amplia gama de dispositivos y electrodomésticos.





## - TERMOSTATOS INTELIGENTES Y AHORRADORES DE ENERGÍA.

Conoce el Nest Learning Thermostat de tercera generación. Tiene anillos nuevos y una pantalla grande y nítida. Además, ahorra energía. Eso es lo más bello El termostato Nest Learning aprende de ti, crea un horario y se ha demostrado para ahorrar energía. Y ahora, su anillo viene en acero inoxidable...

Para comprobar si tu sistema de calefacción es compatible con el termostato Nest, puedes usar nuestra herramienta de compatibilidad online.

Si es compatible, verás los termostatos Nest que pueden funcionar con tu sistema.



## CARACTERISTICAS.

- Termostato programable conectado que te permite controlar tu calefacción con mayor eficiencia.
- Cambia la temperatura y mucho más desde tu smartphone (iOS y Android)
- Programación inteligente para ayudarte a ahorrar energía.
- El termostato Nest se ajusta de manera inteligente a tus temperaturas preferidas, al aislamiento de tu hogar y al tiempo que hace fuera.
- Utiliza la ubicación de tu teléfono móvil y sus sensores de actividad integrados para evitar automáticamente que se caliente una casa vacía.
- Compatible con casi todos los sistemas de calefacción individuales (calderas de gas, calderas de gasoil, calderas de condensación, bombas de calor, calefacción por suelo radiante, sistemas OpenTherm)



- CONTROL REMOTO POR VOZ.
- VIDEO PORTERO EN TIEMPO REAL.
- DISPOSITIVOS CONTROL PREMIUM.
- VISTA DE CÁMARA EN VIVO.



- URC ingresó al mercado de control con controles remotos de mano para proveedores de transmisión por suscripción y modelos OEM para las principales empresas de electrónica de consumo.
- Total Control 2.0 Lanzado en septiembre de 2017, Total Control 2.0 es una actualización integral del sistema de Automatización y control insignia de URC con una sorprendente personalización gráfica, nuevas interfaces de usuario y más.







- Es una empresa mexicana dedicada a la fabricación de luminarias para exterior e interior, pioneros en el desarrollo de luminarias con LEDS de alta intensidad, cambio de color RGB, RGB DMX y comunicación entre luminarias vía radio frecuencia, somos una empresa en constante evolución gracias a la preferencia de nuestros clientes y al trabajo profesional de nuestros colaboradores.



- KINETIC
- ENERGÍA CINÉTICA



VIZ-VZ-03/600

Interruptor ON/OFF 100-240V 380w

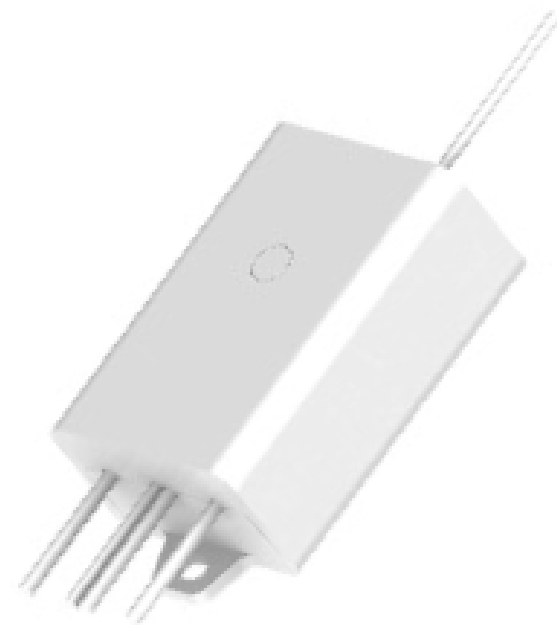

VIZ-VZ-03/60

Interruptor Atenuable 0-10V



VIZ-VZ-09/1000

Interruptor ON/OFF 100-240V 1000w



VIZ-VZ-09/1000

Interruptor ON/OFF 100-240V 2x600w



VIZ-VZ-IC01/B

Modulo 1 Interruptor



VIZ-VZ-IC02/ P

Modulo 2 Interruptores



VIZ-VZ-IC03/C

Modulo 3 Interruptores



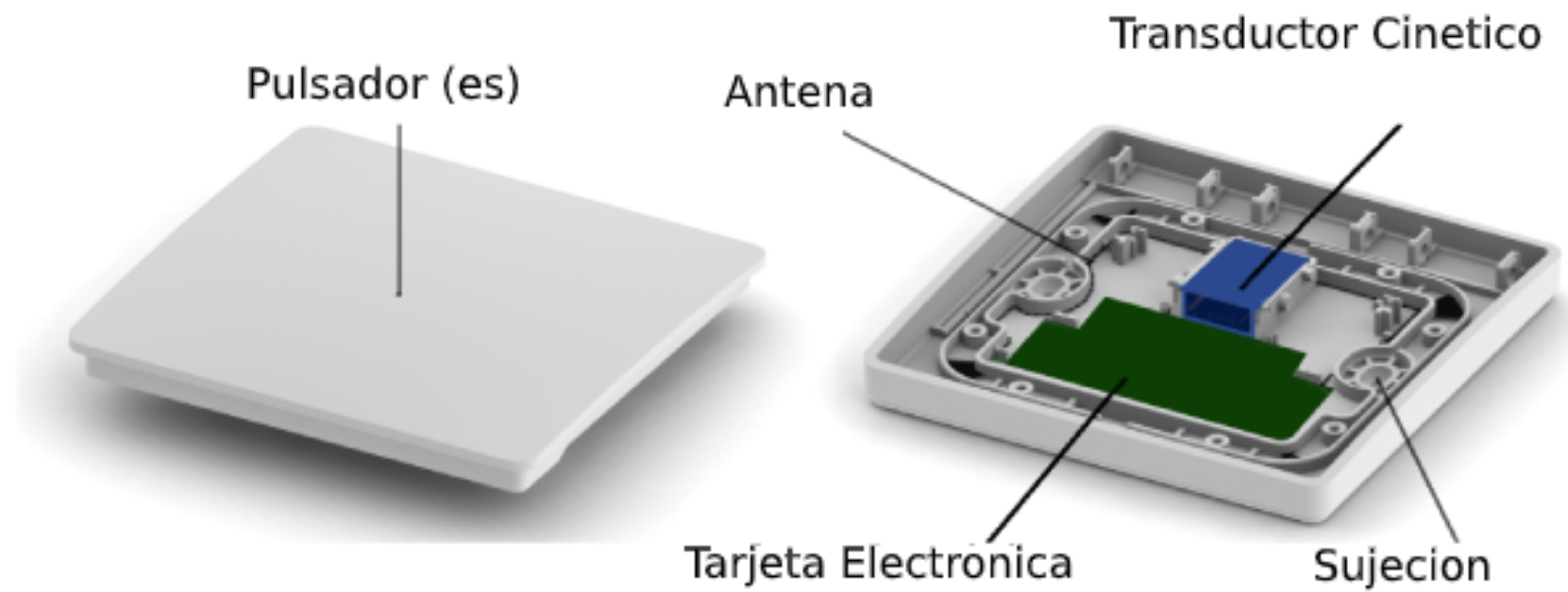

VIZ-VZ-22  
Control Poket Int:30mt Ext:100



VIZ-VZ-21  
Control Trevol Int:30mt Ext: 100



VIZ-VZ-PT4.7  
Pantalla Tactil de 4.7" DC5v



VIZ-VZ-PT7  
Pantalla Tactil de 7" DC5v

# VSSL

---

- AUDIO Y VIDEO DISTRIBUIDO.





## MÚSICA EN CUALQUIER LUGAR

VSSL TE PERMITE DISFRUTAR DE TU MÚSICA EN TODO TU HOGAR

## QUE ES VSSL

VSSL es el principal sistema de audio para el hogar para altavoces arquitectónicos. Hemos conectado Google Home, Apple Airplay y Spotify Connect para ofrecerle todas las opciones de transmisión posibles en un cuadro conveniente.

---





## ESCUCHE VSSL EN CUALQUIER LUGAR DE SU CASA

Cuando quieres escuchar tu música, quieres que suene genial. VSSL ofrece un gran sonido a los altavoces de su hogar y el beneficio de la operación de voz

## GRAN SONIDO

VSSL conecta sus altavoces domésticos con toda su música favorita. Los altavoces de mesa inalámbricos simplemente no logran ofrecer un gran sonido. VSSL le permite usar cualquier aplicación, en cualquier dispositivo para disfrutar de ese gran sonido que ama.

# STREAMING NATIVO

CONEXIÓN Y CONTROL DE LAS APLICACIONES MUSICALES QUE AMAS

Obtén toda la música que amas en VSSL. Use Airplay, Spotify Connect o Chromecast incorporado para conectarse a sus altavoces directamente desde la app

Y MUCHOS MÁS

# CONECTA TU MUNDO

- Reproduzca a través de WiFi
- Cualquier dispositivo, cualquier audio, cualquier aplicación
- Sin aplicaciones de terceros
- Sin cuentas
- Sin cables

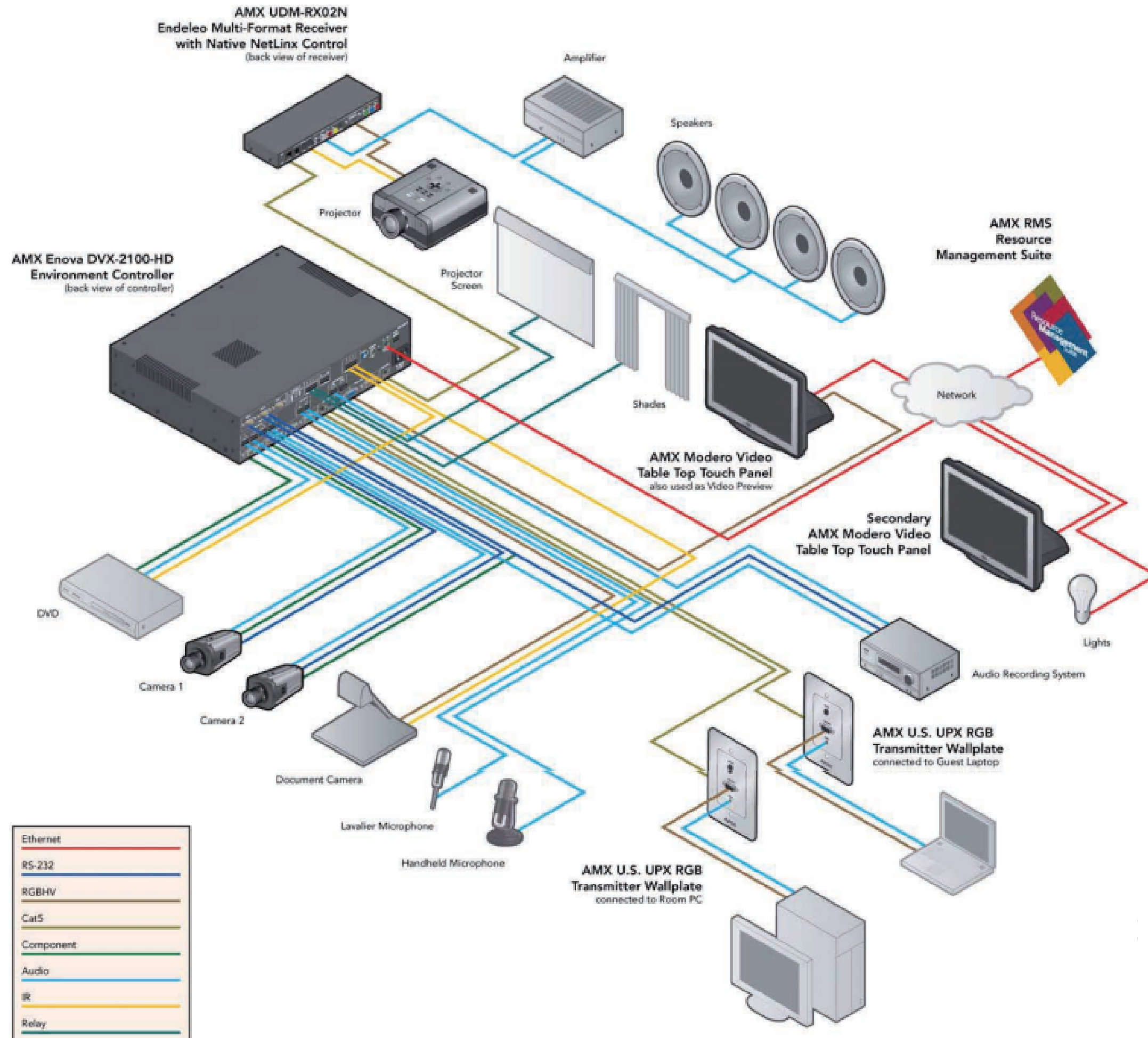

# PRINCIPALES SECTORES DE INTERÉS

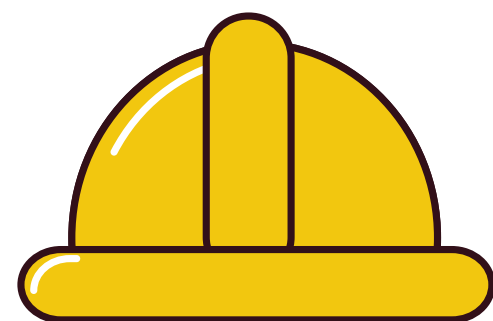

- CONSTRUCTORAS
- INMOBILIARIAS

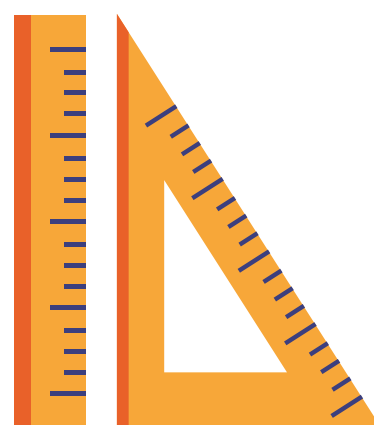

- ARQUITECTOS



- DISEÑADORES
- INTERIORES Y EXTERIORES



- VENTA A DETALLE
- O RETAIL





**SOTO LA MARINA 435 B  
COL MITRAS NORTE  
MONTERREY, NUEVO LEÓN**



**81 21 75 8006**



**hola@intertres.com**



**www.intertres.com**



**/intertres México**



**@intertres**



**@interTres**

